

# GRAPHT MONITOR ARM - AERO M9C

## 取扱説明書

正しく安全にお使いいただくために  
ご使用前にこの取扱説明書をよくお読みいただき、同意の上本製品を正しくご使用ください。  
尚、この取扱説明書は大切に保管してください。

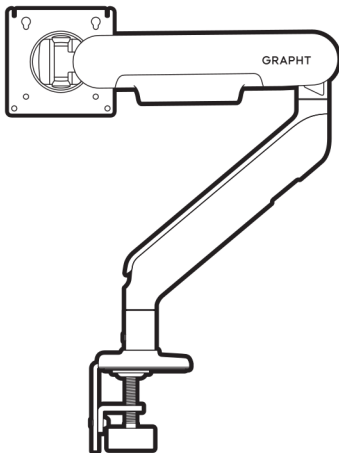

## ■技術仕様

---

- 対応モニターサイズ：最大 34 インチまで
- 耐荷重範囲：2 ～ 9kg
- VESA 取り付け穴間隔：75×75mm/100×100mm
- 対応デスクトップ厚さ：10 ～ 80mm
- 製品材質：カーボンスチール
- バネ機構：機械式バネ
- 製品サイズ：495×520×110mm
- 製品重量：2.9kg

## ■取扱い上のご注意

---

- 記載されている耐荷重を超えないでください。重大な怪我や機器の損傷につながる可能性があります。
- 機器の損傷や人身傷害を防ぐため、設置面がデバイス、すべてのアクセサリ、そしてモニターの重量を安全に支えられることを確認してください。
- 不安定な場所に設置しないでください。
- ネジ等は確実に締め付けて固定してください。
- 可動部を操作するときは、指などをはさまないように、注意してください。
- クリップオンマウントを使用する場合は、モニターをデスクトップの端を超えて回転させないでください。
- ケーブルは、十分な可動範囲を確保できるようにたるませてください。  
たるませすぎると、機器の損傷や人身傷害につながる可能性がありますのでご注意ください。
- モニターの位置を調整する際は、モニターがしっかりと取り付けられていることを確認してください。
- 取り外す際は、アームを取り外す前に、まずモニターを取り外してください。  
機器の損傷や人身傷害につながる可能性があります。
- 取り付けられた機器を取り外した後、ブラケットのスプリングはまだ作動状態であるため、ブラケットの上部アームを最も高い位置に移動させる前に機器を取り外さないでください。  
重大な怪我や機器の損傷につながる可能性があります。
- 本製品には高弾性スプリングが内蔵されています。重大な人身事故を防ぐため、分解・修理・加工・改造はしないでください。
- アームジョイント部は可動による摩擦によって塗装が剥がれる場合がございますが、製品の品質・機能性ににつきましては、問題ございませんので、そのままご使用いただいても支障はございません。
- 本製品の使用によって生じた事故や直接、間接の損害については弊社はその責を負わないものとします。あらかじめご了承ください。
- アーム部に物を置いたり、掛けたりしないでください。
- 用途以外には使用しないでください。
- 本製品には、飲み込むと重大な怪我につながる可能性のある小さな部品が含まれています。  
小さな部品はお子様の手の届かないところに保管してください。
- お子様には本製品や付属品を触れさせないでください。お子様のけがや、本製品の故障の原因となることがあります。
- 本製品に強い振動や衝撃、無理な力を与えないでください。
- 本製品を高温・多湿となる場所や、ホコリや油煙などの多い場所で使用・保管しないでください。
- 本製品のお手入れは乾いた柔らかい布で乾拭きしてください。  
ベンジンやシンナーなどの有機溶剤は使用しないでください。

## ■内容物

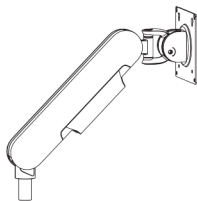

上アーム

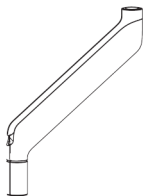

下アーム

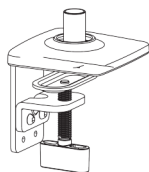

クランプベースユニット

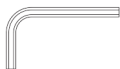

六角レンチ

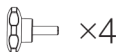

M4 ネジ



穴取付ネジ



蝶ネジ



マニュアル



M4 ネジ

※ノブネジが使用できない場合に  
ご使用ください。



スペーサー

※モニターのネジ穴が浅い場合に  
ご使用ください。

## ■設置方法

### 1. ベースの取り付け

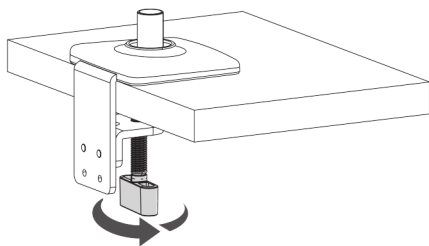
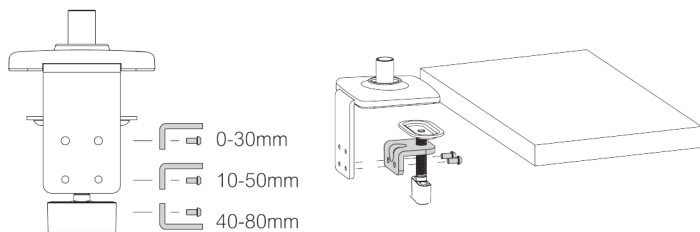

## テーブルトップ穴への取り付け

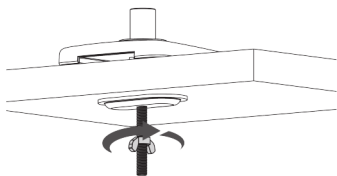
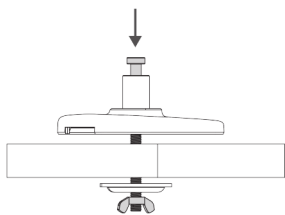
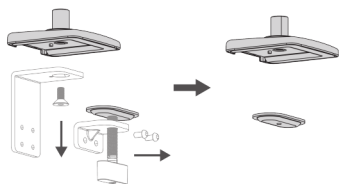
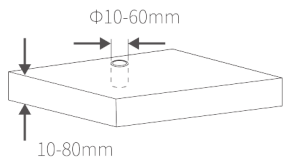

## 2. 下アームの取り付け

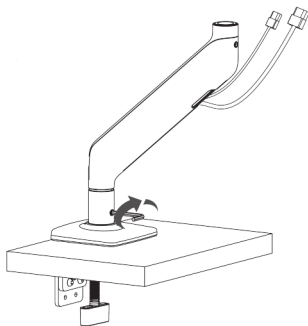
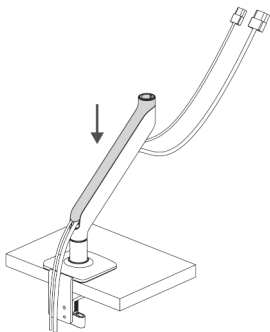
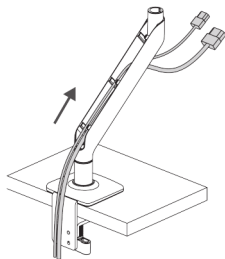
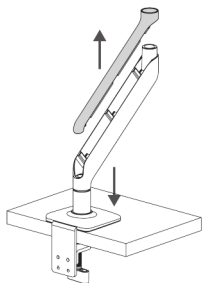

## 2. 下アームの取り付け

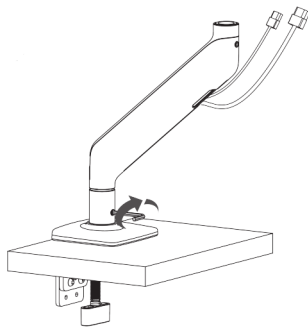
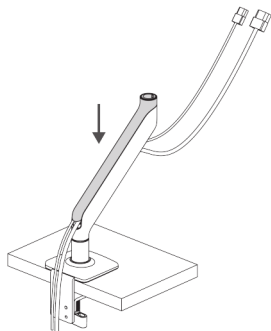
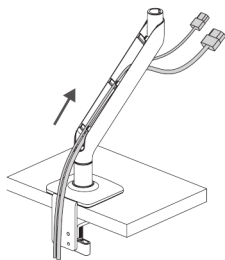
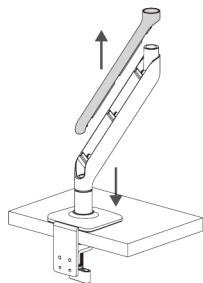

### 3. 上アームの取り付け

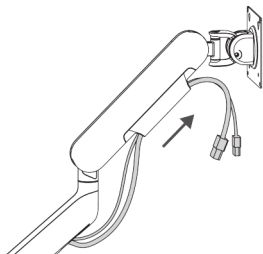
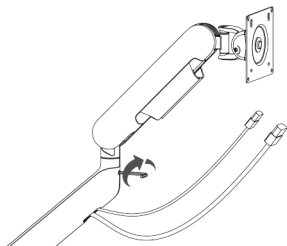
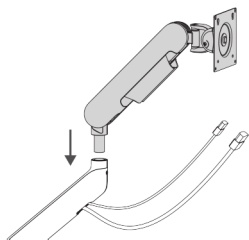

#### 4. モニターの取り付け

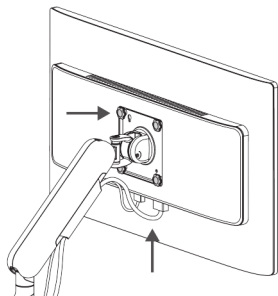
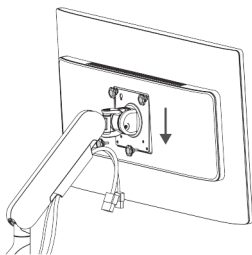
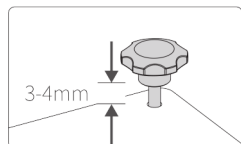
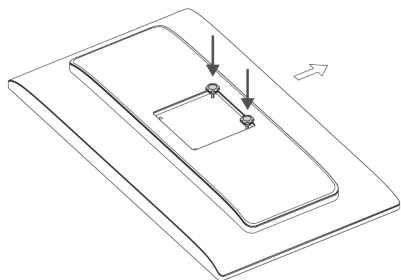

## 5. 上アームの調整

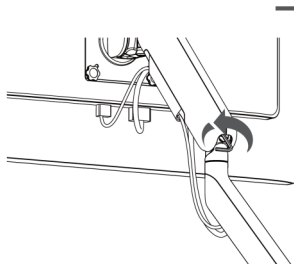
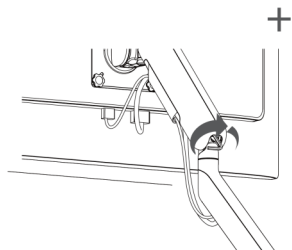

## 5. 上アームモニターブラケットの調整

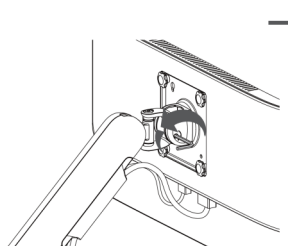
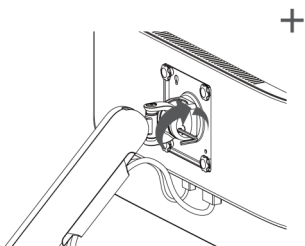

# GRAPHT

【お問い合わせ・保証規定】  
MSY 株式会社 サポートサイト  
<https://support.grapht.tokyo/hc/ja>  
保証期間：3年間

